

LED Koplamp 800

Gebruiksaanwijzing

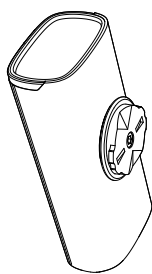

XAND

Montage stuurhouder

Bepaal de diameter van je stuur en kies de juiste 28, 32 of 35mm nylon shim. Zet vervolgens de stuurhouder om het stuur en draai het klemboutje aan totdat de stuurhouder niet meer kan draaien om het stuur.



⚠ Waarschuwing

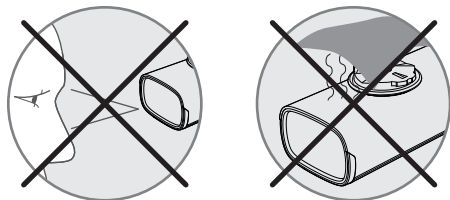

Montage van de lamp

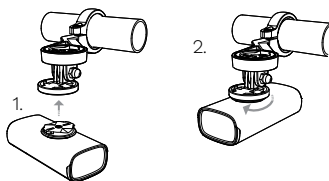

Inhoud

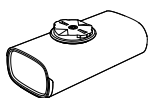

XAND 800lmn

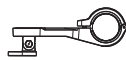

Stuurhouder



3 nylon shims (28 mm, 32 mm & 35 mm)



3mm Inbussleutel



USB-C Kabel

Aan/uit knop
1 seconde ingedrukt houden (aan/uit)

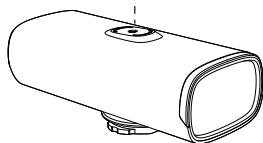

FUNCTIE	CONSTANT			KNIPPEREND*	
LUMEN	100	400	800	0-800	400-800
H-MIN	15:00	05:00	03:00	15:00	05:00

* De knipperstanden zijn enkel beschikbaar bij gebruik van de afstandsbediening

AAN/UIT knop vergrendelen/ontgrendelen Als het licht uit is, houd dan de AAN/UIT knop 3 seconden ingedrukt totdat deze rood knippert om de knop te vergrendelen. Om de knop te ontgrendelen houd je deze ingedrukt totdat de knop groen gaat branden. Wanneer de lamp opnieuw wordt opgeladen wordt de vergrendeling ook opgeheven.

AAN/UIT Houd de knop ingedrukt om de lamp aan/uit te zetten. De lamp gaat aan in de stand die als laatste gebruikt is voor het uitschakelen.

Intensiteit aanpassen De intensiteit gaat van 100 → 400. Door op de te drukken wordt de hoogste intensiteit van 800 lumen ingeschakeld.

Spaarstand Wanneer de batterijspanning lager is dan 10%, zal het licht automatisch naar de laagste intensiteit gaan en kan niet meer ingesteld worden. Laad de lamp zo snel mogelijk op.

Opladen

Steek de USB-C kabel in de daarvoor bestemde opening. De voortgang is zichtbaar aan de aan/uit knop.

Opladen rood knipperend
Volledig opgeladen constant groen

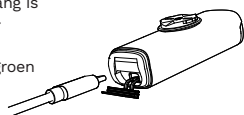

Oplaadtijd ongeveer 4,5 uur (5V, 1A)

Als de lamp is uitgeschakeld klikt u 1 keer op de aan/uit knop om de resterende capaciteit van de batterij te zien.

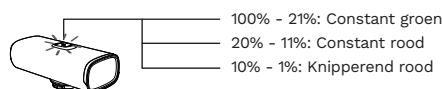

Afstandsbediening (Los verkrijgbaar)

Koppelen Zet de lamp aan. Houd de beide knoppen op de afstandsbediening ongeveer 10 seconden ingedrukt totdat de knoppen afwisselend blauw knipperen. Houdt de afstandsbediening bij de aan/uit knop van de lamp totdat de knoppen van de afstandsbediening gedurende 2 seconden blauw oplichten. Lamp en afstandsbediening zijn nu gekoppeld.

Bediening met afstandsbediening

- AAN/UIT:** Houd de "o" of " " knop gedurende 1 seconde ingedrukt
- Intensiteit aanpassen:** Klik op de knop "o"
- Dag of nacht knipperfunctie inschakelen:** Dubbelklik op de knop "o"; Dubbelklik op de knop "o"
- Maximale intensiteit inschakelen (800 Lumen):** Klik op de knop " "
- Klik op de knop "o" of " " knop om terug te keren naar de vorige functie

Montage afstandsbediening (Los verkrijgbaar)

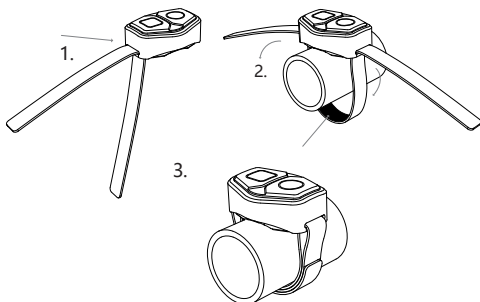

Waarschuwing

- Kijk niet recht in de led-lamp of de lichtstraal
- Gebruik alleen een DC 5V lader
- Stop onmiddellijk met laden als de batterij heet wordt of begint te roken
- Houd de batterij weg van hoge temperaturen
- Laad de batterij alleen op als deze op kamertemperatuur is.
- Batterij mag niet overladen worden. Stop met laden zodra de indicator uit is

Garantie

Op deze XAND lamp zit een garantie van 24 maanden. De garantie is beperkt tot materiaal- of productiefouten van de lamp en de batterij. De garantie is alleen van toepassing als het product nog in de originele staat is. De batterij is een zogenaamd slijtagegedeelte en maakt daarom geen deel uit van de garantie.

